

Varenummer: 0102108  
 Beskrivelse: Seeger låsering J 120 DIN 472  
 Fjederstål

## Mål

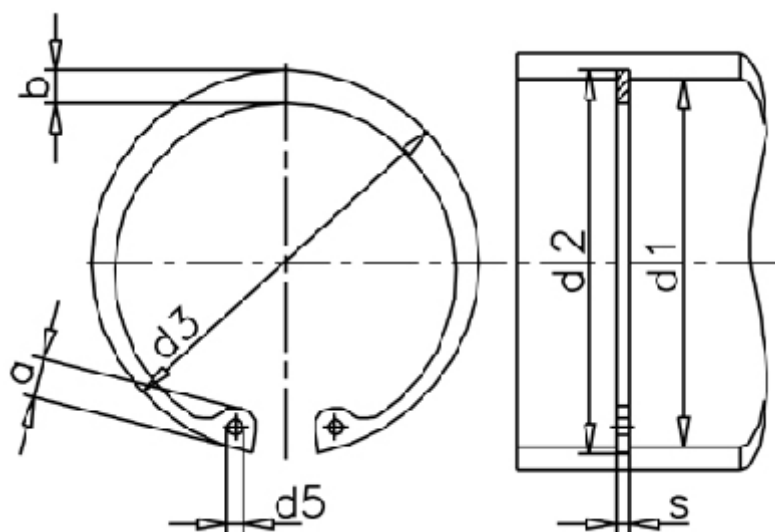

a max	= 11,0	FN kN	= 127.00	t	= 2.00
AN mm <sup>2</sup>	= 767.0	FRg kN	= 70.0	Tang	= ZGJ-4
b	= 9.7	FR kN	= 396.0	tol	= -0.10
Betegnelse	= J 120	g	= 3.0	tol	= +1,50-0,63
d1	= 120	K kN-mm	= 818.0	tol	= +0,63
d2	= 124.0	m min	= 4.15	vægt kg/1000	= 77.00
d3	= 127.00	Nominel træk	= 6.0		
d5 min	= 3.5	s	= 4.00		